

UC400 使用说明书

版权声明

本手册为上海华北科技有限公司所生产之UC400板卡的使用手册，我们非常认真的整理此手册，但我们对本手册的内容不保证完全正确，因为我们的产品一直在持续的改良及更新，故我方保留随时修改而不通知的权利。对于任何因安装或使用不当而造成的直接、间接、有意、无意的损坏及隐患，本公司概不负责。

商标

本手册中所涉及的商标，其所有权由相应商标持有者拥有。

安全指导

1. 在使用前，宜将本产品放在稳固的平面上。
2. 插拔任何扩展卡或模块前，请将电源线拔下。
3. 请勿对本产品做任何变动或修改。如设备存在使用异常的情况，请找专业人员处理。
4. 请不要将本产品置于或保存在环境温度高于60°C (140°F),否则会对产品造成伤害。

产品机构图

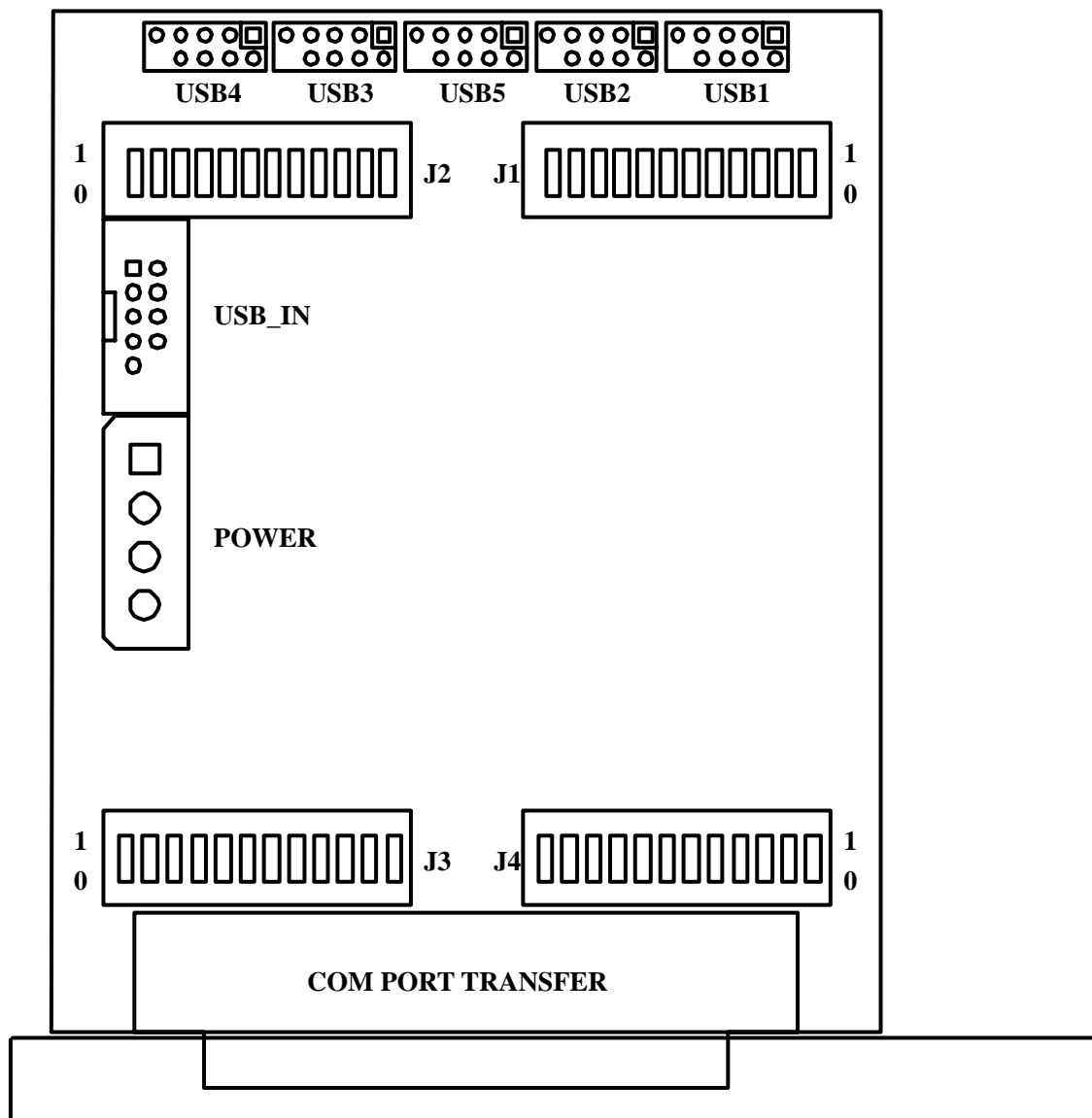

1 USB_IN 插座

UC400 卡的 USB 接入端，针脚定义如下：

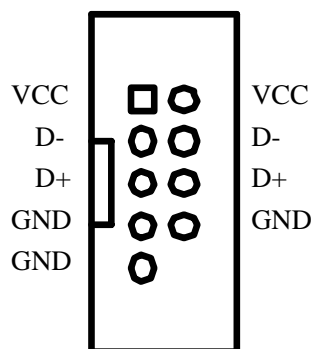

2 POWER 插座

UC400 卡辅助电源接口，当 USB HUB 供电不足时，建议接上。针脚定义如下：

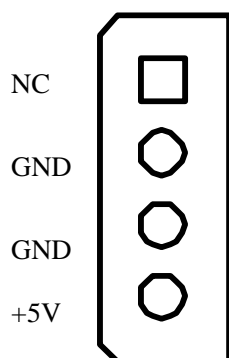

3 J1/J2/J3/J4 拨断开关

串口传输模式选择开关，J1/J2/J3/J4 四组跳线分别对应 COM1/COM2/COM3/COM4 四个串口。开关模式相同，具体如下表：

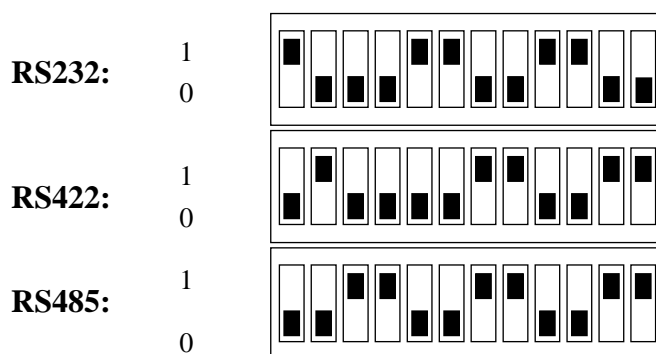

4 USB1/USB2/USB3/USB4/USB5 插座

USB HUB 输出端插座，针脚定义相同，定义如下：

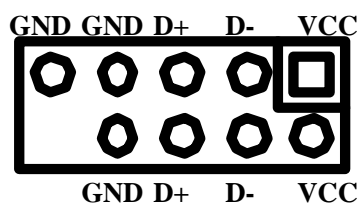

5 串口 DB9 针脚定义

串口传输模式对应的针脚定义如下图：

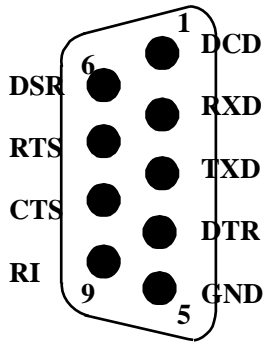

RS232

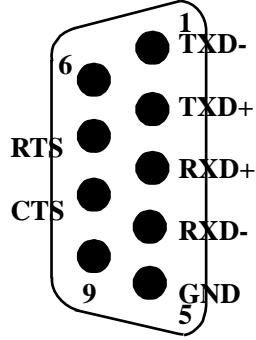

RS422

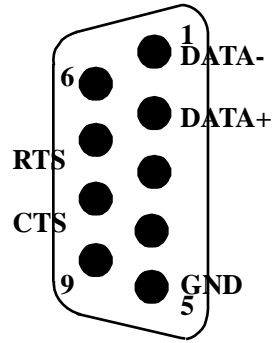

RS485